

Pamouna

Life partners Furniture

2024 NEW Collection

Kitchen Storage

RU series





色柄によって変化するテイストが魅力的。
必要な機能がまとまったハイカウンター。

デザイン性に優れた食器棚。

series

RU

TYPE — BOX STANDARD

BOX
STANDARD

Keyword

- 1 色柄によって変化するテイスト。4色から選べるのでお部屋に合ったお好みの食器棚が見つかります。
- 2 炊飯器収納下が引出とオープンの2タイプ。使用用途に合わせて効率の良い収納を選べます。
- 3 多機能なサイドアイテムとの組み合わせで、収納量と作業効率をよりアップさせることができます。



ウォールナット

セラミック柄と相性の良い美しい木目柄。シックで落ち着いた色合いが印象的なモダンテイスト。

COLOR : ウォールナット

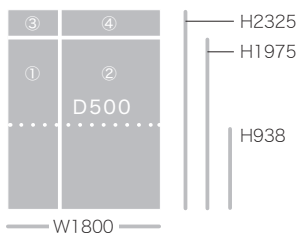

- ① RU-602R
 - ② RU-1200R
 - ③ RU-VH60U
 - ④ RU-VH120U
- ※ダストBOX : XA-40F-2

幅のバリエーション検索はこちらへ

▶ P.11 ~ 15

01 | 用途に合わせて選べる下台収納タイプ。



オープンタイプ

炊飯器収納下がオープン収納です。

ダストボックスやストック品などを収納できます。扉が無いので作業の邪魔になりません。

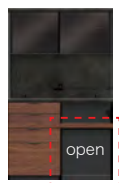

引出タイプ

炊飯器収納下が引出収納です。

鍋やボトルなど高さのあるものも収まる深い引出収納です。収納しているものを完全に隠せます。





COLOR : シルキーナット

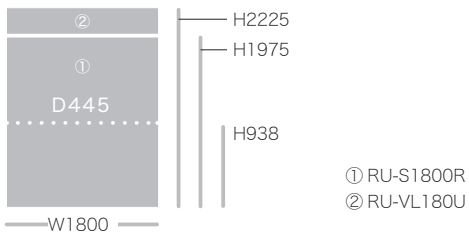

幅のバリエーション検索はこちらへ

▶ P.11 ~ 15

02 | デザインの統一にこだわり、色柄に連動したカラー設定。



ガラス扉



引手/引出内装



カウンター天板：
ナノレベルで強化されたコーティングを
施して、高性能化を実現、キズや汚れに
強い仕様となっています。





ラスターベージュ

トレンドのスモーキーカラー。上品な濃淡が特徴的で明るくモダンな雰囲気演出します。

COLOR : ラスターベージュ

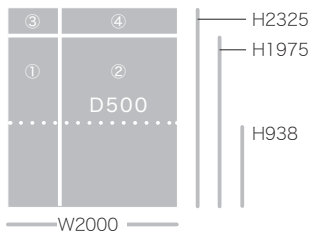

- ① RU-602R
- ② RU-1400R
- ③ RU-VH60U
- ④ RU-VH140U
- ※ダストBOX : XA-40F-2

幅のバリエーション検索はこちらへ

▶ P.11 ~ 15

03 | サイドアイテムを合わせて収納力と作業効率をUP



設置する家電の高さに合わせて棚を設置することができます。(4段階)
配線は棚とバックボードとの隙間からできます。



家電タワー+オープンタイプ : (RU-602R、RU-S602R)

オープンタイプを組み合わせたアイテム。家電や、ダストボックスを縦に設置できるのでスペースの有効活用ができます。





セラミカネロ

重厚感のある人気のセラミック柄。味わい深く、スタイリッシュな空間を演出します。

COLOR : セラミカネロ



幅のバリエーション検索はこちらへ

▶ P.11 ~ 15

04 | 収納用途に応じた組み合わせレイアウト

L型カウンタータイプ
下台のみのカウンタータイプも
可能です。



L型カウンタータイプ



カウンタータイプ

ラインナップ-幅 LINE UP -WIDE

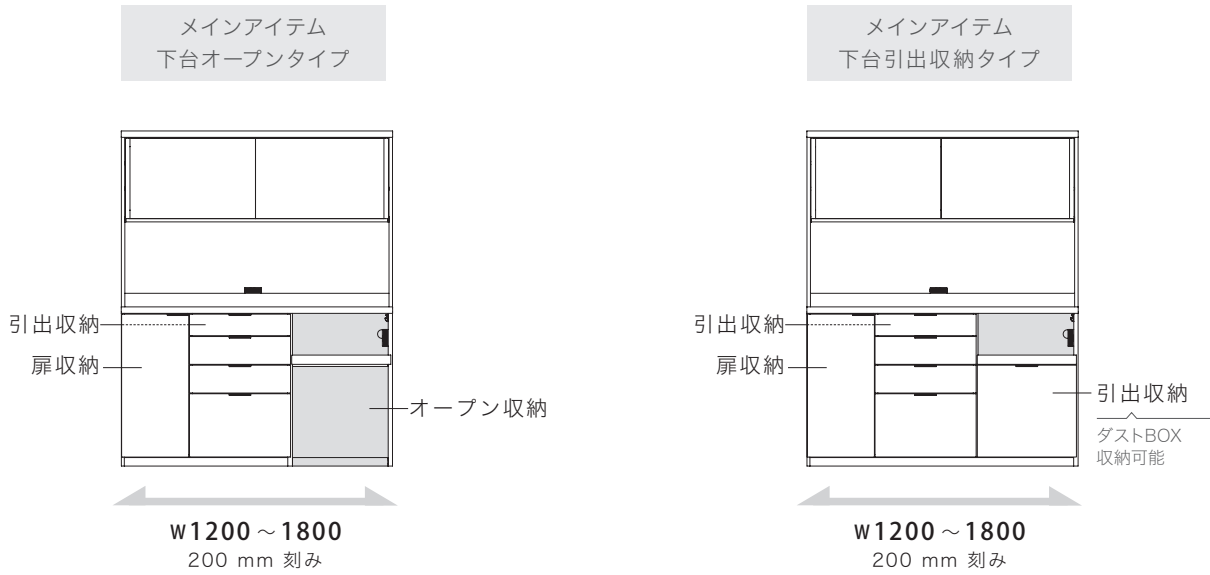

収納タイプ

スイングドア、引出にソフトクローズ仕様を採用。



スライドドア

食器が取り出し易いワイドビュー設計

家電収納下のタイプが選べます。



オープン収納

※ダストBOXは別売です。

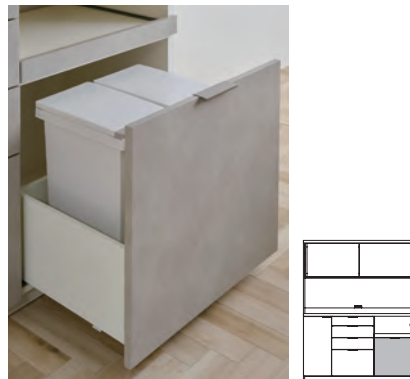

深引出収納

※ダストBOXは別売です。



4段引出

サイドアイテム

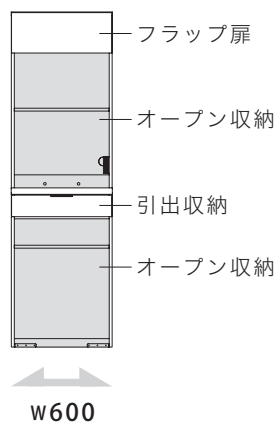

設置したい家電の高さに合わせて棚を設置することができます。(4段階)
上部はフラップ扉収納。

家電タワー
(サイドアイテム)



家電収納



扉収納



引出+オープン収納
(サイドアイテム)



取り外し可能な棚板付き。
用途に合わせて棚位置を調整できます。(10段階)
上部は引出収納。

※ダストBOXは別売です。

カラーバリエーション COLOR VARIATION



	シルキーナット	ラスターベージュ	ウォールナット	セラミカネロ
外装	ホワイト(単色)	ホワイト(単色)	ブラック(単色)	ブラック(単色)
下台内装	ホワイト(単色)	ホワイト(単色)	ブラック(単色)	ブラック(単色)
バックボード	セラミカライト	セラミカライト	セラミカネロ	セラミカネロ
カウンター天板	セラミカライト	セラミカライト	セラミカネロ	セラミカネロ
ガラス扉	シルキーパール	シルキーパール	クリスタルブラック	クリスタルブラック
引手	シルバー	シルバー	ブラック	ブラック
コンセント	ホワイト	ホワイト	ブラック	ブラック
引出内装	ホワイト	ホワイト	ダークグレー	ダークグレー
スライドテーブル部	ホワイト(単色)	ホワイト(単色)	ブラック(単色)	ブラック(単色)

ガラス扉	引出内装	引手
  <p>シルキーパール クリスタルブラック</p>	  <p>ウッドBOX: ホワイト ウッドBOX: ダークグレー</p>	  <p>シルバー ブラック</p>
カウンター天板/コンセント	下台内装	スライドテーブル部
  <p>セラミカライト コンセント:ホワイト セラミカネロ コンセント:ブラック</p>	  <p>ホワイト(単色) ブラック(単色)</p>	  <p>ホワイト(単色) ブラック(単色)</p>

ラインナップ-高さ・奥行 LINE UP -HEIGHT·DEPTH

単位:mm

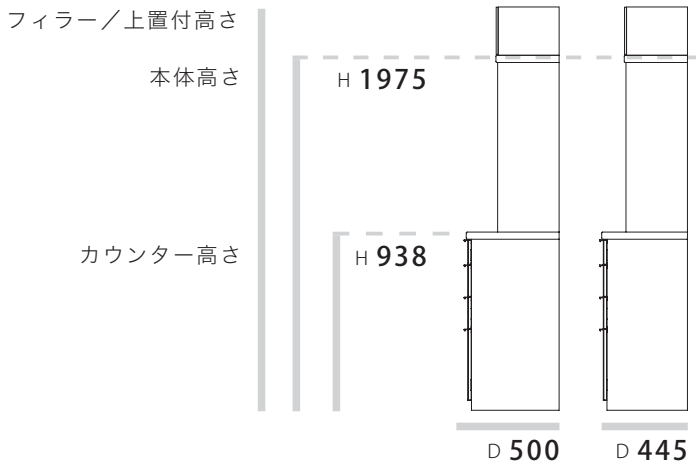

	RU
本体	1975
フィラー付	2005~2184
上置付	2185~2575

サイズ SIZE

RU

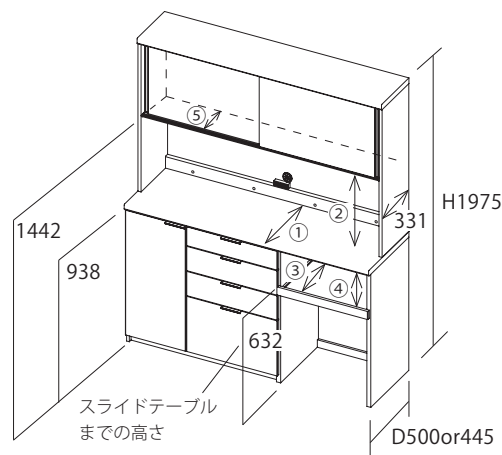

内部寸法

- ① カウンター奥行:D464orD409
- ② オープン部高さ:H504
- ③ スライドテーブル奥行:D440orD380
- ④ 家電収納部高さ:H267
- ⑤ 引戸奥行:D264

表記されている商品高さは、商品底部の三角座が含まれておりません。実際の高さは表記のプラス3mmになります。

機能・装備 FUNCTION

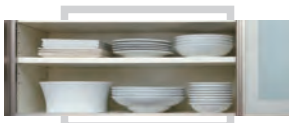

ワイドビュー引戸



オープン部上部/
アルミボード



サイレント引出(B)
(耐荷重約15kg)

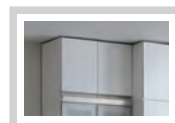

上置

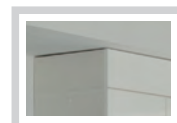

フィラー



扉用ダンパー
(上置を除く)

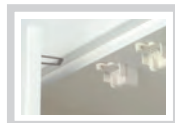

耐震ロック(開扉)







飛散防止フィルム
貼りガラス

RU アイテム一覧表

メインアイテム ・ サイドアイテム ・ 上置 ・ フィラー

■メインアイテム 引出タイプ

<p>高さ 1975 mm</p> <p>カウンター高さ 938 mm</p>	 <p>※深引出 ■DBOX 収納可</p>	 <p>■DBOX 収納可</p>	 <p>■DBOX 収納可</p>	 <p>■DBOX 収納可</p>
	幅 1200 mm	幅 1400 mm	幅 1600 mm	幅 1800 mm
奥行 500 mm 在庫品	RU-1200R [184]	RU-1400R [202]	RU-1600R [221]	RU-1800R [239]
奥行 445 mm 在庫品	RU-S1200R [180]	RU-S1400R [199]	RU-S1600R [217]	RU-S1800R [236]

■下台 引出タイプ

天板にジョイント穴を隠すキャップがつきます。

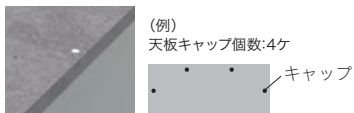

<p>カウンター高さ 938 mm</p>	<p>天板キャップ個数:4ヶ</p>  <p>※深引出 ■DBOX 収納可</p>	<p>天板キャップ個数:6ヶ</p>  <p>■DBOX 収納可</p>	<p>天板キャップ個数:6ヶ</p>  <p>■DBOX 収納可</p>	<p>天板キャップ個数:6ヶ</p>  <p>■DBOX 収納可</p>
	幅 1200 mm	幅 1400 mm	幅 1600 mm	幅 1800 mm
奥行 500 mm 在庫品	RU-1200R 下台 [110]	RU-1400R 下台 [119]	RU-1600R 下台 [128]	RU-1800R 下台 [136]
奥行 445 mm 在庫品	RU-S1200R 下台 [107]	RU-S1400R 下台 [115]	RU-S1600R 下台 [124]	RU-S1800R 下台 [132]

COLOR 4色からお選びいただけます。



シルキー ナット ラスター ベージュ ウォール ナット セラミカ ネロ

34mm ↑
設置クリアランス
高さが必要です

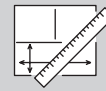

寸法・耐荷重・棚板枚数 等
商品の詳細情報は図面ページへ
▶P.19~22

■メインアイテム オープンタイプ

▲は開扉となっており、丁番側にマークがあります。
※引手を含む外寸奥行きはプラス12mmになります。

高さ 1975 mm				
カウンター高さ 938 mm	■DBOX 収納可	■DBOX 収納可	■DBOX 収納可	■DBOX 収納可
	幅 1200 mm	幅 1400 mm	幅 1600 mm	幅 1800 mm
奥行 500 mm 在庫品	RU-1202R [172]	RU-1402R [190]	RU-1602R [209]	RU-1802R [227]
奥行 445 mm 在庫品	RU-S1202R [168]	RU-S1402R [186]	RU-S1602R [205]	RU-S1802R [223]

■下台 オープンタイプ

天板にジョイント穴を隠すキャップがつけます。

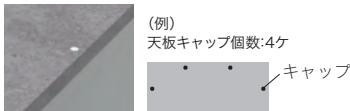

カウンター高さ 938 mm	天板キャップ個数:4ヶ 	天板キャップ個数:6ヶ 	天板キャップ個数:6ヶ 	天板キャップ個数:6ヶ
	■DBOX 収納可	■DBOX 収納可	■DBOX 収納可	■DBOX 収納可
	幅 1200 mm	幅 1400 mm	幅 1600 mm	幅 1800 mm
奥行 500 mm 在庫品	RU-1202R 下台 [98]	RU-1402R 下台 [107]	RU-1602R 下台 [115]	RU-1802R 下台 [124]
奥行 445 mm 在庫品	RU-S1202R 下台 [94]	RU-S1402R 下台 [103]	RU-S1602R 下台 [112]	RU-S1802R 下台 [120]

表記されている商品高さは、商品底部の三角座が含まれておりません。実際の高さは表記のプラス3mm になります。

RU アイテム一覧表

メインアイテム ・ サイドアイテム ・ 上置 ・ フィラー

■ サイドアイテム

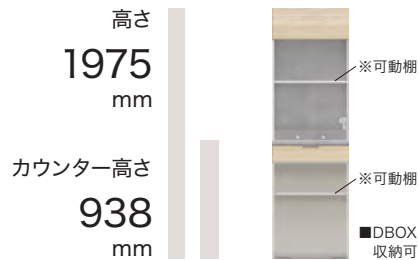

幅 600 mm

奥行 500mm 在庫品

RU-602R [\[88\]](#)

奥行 445mm 在庫品

RU-S602R [\[86\]](#)

■ サイドアイテム下台

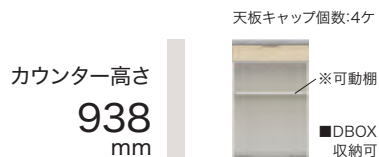

天板キャップ個数:4ケ

天板にジョイント穴を隠すキャップがつきます。



幅 600 mm

奥行 500mm 在庫品

RU-602R 下台 [\[53\]](#)

奥行 445mm 在庫品

RU-S602R 下台 [\[50\]](#)

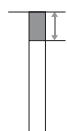

上置高さの求め方

$$\boxed{\text{ミリ}} - \boxed{\text{ミリ}} - 13_{\text{ミリ}} = \boxed{\text{ミリ}}$$

(天井高さ) (本体高さ) (余裕寸法10ミリ+三角座)

上置高さ

H30~209の場合は「転倒防止機能付きフィラー」で対応できます。
▶P.15を参照

COLOR 4色からお選びいただけます。

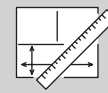
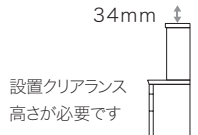

寸法・耐荷重・棚板枚数 等
商品の詳細情報は図面ページへ
▶P.19~22

▲は開扉となっており、丁番側にマークがあります。
※引手を含む外寸奥行きはプラス12mmになります。

■上置

		奥行 331 mm	幅 599 mm	幅 1199 mm	幅 1399 mm	上置タイプ
ハイタイプ 高さ 326~600 mm	受注生産 納期：約2週間		RU-VH60U [45]	RU-VH120U [70]	RU-VH140U [76]	ハイタイプ
ロータイプ 高さ 210~325 mm	受注生産 納期：約2週間		RU-VL60U [35]	RU-VL120U [54]	RU-VL140U [59]	ロータイプ
		奥行 331 mm	幅 1599 mm	幅 1799 mm	上置タイプ	
ハイタイプ 高さ 326~600 mm	受注生産 納期：約2週間		RU-VH160U [81]	RU-VH180U [87]	ハイタイプ	天井との隙間 10mm 可動棚1段
ロータイプ 高さ 210~325 mm	受注生産 納期：約2週間		RU-VL160U [61]	RU-VL180U [67]	ロータイプ	天井との隙間 10mm 可動棚なし

転倒防止機能付き

■転倒防止用器具

転倒防止用器具と天井は面と面で固定されるので、安定性が高く家具をしっかりと固定できます。

※転倒防止用器具は万が一の地震発生時の家具の転倒リスクを低減する機能を有していますが地震発生時の被害防止を保証するものではありません。

■複数のアジャスターでしっかり固定

天井との突っ張りを支えるアジャスターは上置の幅によって適切に設定されています。

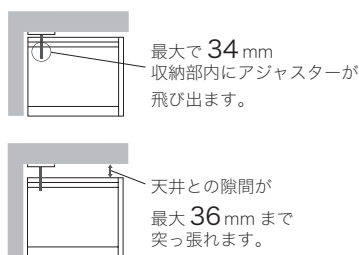
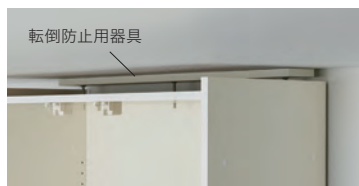
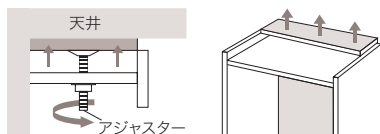

梁があっても設置できます。



■梁カットカスタマイズ(上置用)

受注生産品 納期 図面承認後 約3週間

XZ-UCUT [13] ※料金は商品1台当たりで設定されています。

指示書が必要:L17 カタログへ

表記されている商品高さは、商品底部の三角座が含まれておりません。実際の高さは表記のプラス3mm になります。(上置除く)

RU アイテム一覧表

COLOR

4色からお選びいただけます。



メインアイテム・サイドアイテム・上置・フィラー

■ 転倒防止機能付きフィラー

高さオーダー可能なフィラーで、すっきり隙間を埋めるだけでなく、家具の転倒する危険性を少なくします。

■ H80mm～209mm用フィラー品番一覧表

※H30mm～79mm用フィラーについてはお問い合わせください。

納期約 2 週間

シリーズ名	色柄	幅600mm 【26】	幅1200mm 【34】	幅1400mm 【35】	幅1600mm 【36】	幅1800mm 【40】
RU	シルキーナット ラスターページュ	GWO-B60	GWO-B120	GWO-B140	GWO-B160	GWO-B180
	ウォールナット セラミカネロ	GBO-B60	GBO-B120	GBO-B140	GBO-B160	GBO-B180

色柄の指定が必要です。



■ ご注文方法

ご注文の際は、商品名、フィラー品番、カラー、数量、フィラー高さをご指定ください。詳しい仕様は総合カタログをご確認ください。

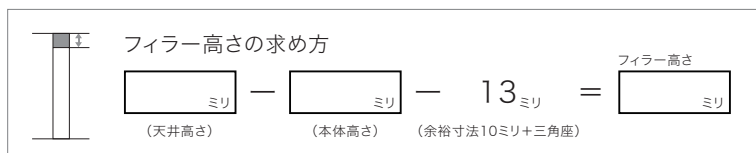

※フィラーに収納スペースはございません。

■ 注意事項

※受注生産品のご注文後のキャンセル・変更はお受けできません。

- ・複数の商品をまたいでフィラーを設置することはできません。
- 商品1台につき、1台のフィラーが必要です。

※転倒防止用機能は万が一の地震発生時の家具の転倒リスクを低減する機能を有していますが地震発生時の被害防止を保証するものではありません。

- ・この商品は、リデュース(産業廃棄物の発生抑制)を考えた素材で生産されております。その為、裏面の色・素材が表面と異なり、また様々な色・素材が混ざり合っております。ご了承ください。

RECOMMENDED OPTION

おすすめオプションのご紹介

ダストボックス

パモウナの食器棚に収納できるダストボックス。
左右両開きタイプはオープン部に最適です。



左右両開きダストボックス
(オープン部専用)

■40Lタイプ

W276・D435・H486 (ふたオープン時 H614)

1ヶ入り XA-40F-1 **[7.5]**

2ヶ入り XA-40F-2 **[11.5]**

COLOR

□ ホワイト

■ ブラック

■40Lタイプご注文方法

ダストボックス品番と、カラーを指定してください。

※40Lタイプの開閉方法はフットペダルのみになります。



■26.5Lタイプ

W232・D368・H440 (ふたオープン時 H700)

1ヶ入り XA-26-1 **[7]**

2ヶ入り XA-26-2 **[11]**

3ヶ入り XA-26-3 **[13]**



※横向きには
入りませんのでご注意ください。



■15Lタイプ

W190・D309・H431 (ふたオープン時 H690)

1ヶ入り XA-15B-1 **[5.5]**

2ヶ入り XA-15B-2 **[7.5]**

3ヶ入り XA-15B-3 **[10]**

【RUシリーズ】ダストボックス対応表

カウンター タイプ	奥行	下台 アイテム	品番	ダストボックス 収納可能数 (オープン部)			ダストボックス 収納可能数 (引出)			
				40L	26.5L	15L	26.5L		15L	
ハイ カウンター	D500	引出タイプ	RU-1200R~1800R	—	—	—	2個	A	2個	A
		オープン タイプ	RU-602R	2個	2個 ㊸	2個 ㊸	—	—	—	—
			RU-1202R~1802R	2個 ㊸	2個 ㊸	2個 ㊸	—	—	—	—
	D445	引出タイプ	RU-S1200R~S1800R	—	—	—	—	—	2個 ㊸	D
		オープン タイプ	RU-S602R	2個	2個 ㊸	2個 ㊸	—	—	—	—
			RU-S1202R~S1802R	2個 ㊸	2個 ㊸	2個 ㊸	—	—	—	—

26.5Lの入れ方 (引出)

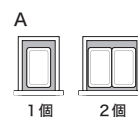

15Lの入れ方 (引出)

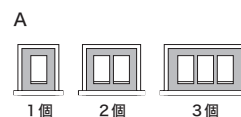

D

ふたオープン時、前板にあたります。
付属のあたり止めクッションを貼り付けて、直接当たらないように
ご使用ください。



ダストボックスのふた上面
に貼り付けます。



対応表の見方

A、D…対応表右記の入れ方(引出)を参照

㊸…ダストボックスを収納した場合、棚板が付けられなくなります。

㊸…ふたオープン時、前板・中板にあたります。
(詳細は右記QRコードを参照下さい。)

ダストBOX収納
詳細説明



棚板追加

食器類の種類や数によって収納の仕方もそれぞれです。
棚板を上手に使えば収納力もぐんとアップします。



(棚ダボ付)

受注生産品

可動棚サイズ 納期約3週間

幅400mm以下 XT-1 **[5]**

幅401mm以上 XT-2 **[6]**

■ご注文方法

ご注文の際は、商品名・上下台と棚板の大きさ、カラーが
分かるように指定してください。

可動棚が標準装備のアイテムに追加可能です。

※規格サイズ以外の対応はお受けできません。



バックボード穴あけ

既存のコンセント・スイッチを塞ぐことなく穴をあけることでお好みの位置に食器棚を設置できます。



裏面化粧

商品の裏面を化粧板仕上げします。商品をお部屋の間仕切りなどにご活用いただけます。

対象商品は下記対応一覧をご覧ください。

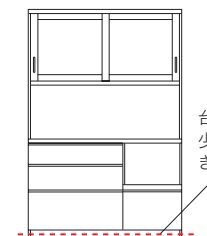

台輪部分をカットして、少し低くすることができます。

台輪カット

高さをもう少し低くしたい方のために家具のいちばん下部分の台輪を短くカットします。

対象商品は下記対応一覧をご覧ください。

裏面化粧・台輪カット 対応一覧

シリーズ	タイプ	品番	台輪カット 最大カット 25mm	裏面化粧			
				穴あけ無		穴あけ有	
				上台	下台	上台	下台
RU	D500	RU-602R	—	★	★	★	—
		RU-1000R ~ 1600R	★	★	★	★	
		RU-1002R ~ 1602R	—	★	★	★	
	D445	RU-S602R	—	★	★	★	—
		RU-S1000R ~ S1600R	★	★	★	★	
		RU-S1002R ~ S1602R	—	★	★	★	

★ …対応可能
— …対応不可



コンセント追加取付け

家電製品をたくさん使用したい方のためにコンセントを追加することができます。



ウェーブトレイ

こまごまとしたキッチンツールを美しく分類して整理できる便利なトレイです。また、樹脂製ですので丸洗い可能です。

対応品番	D50cm	D45cm
	ZT-SH	—



皿仕切りセット

引出しの開閉時も安心。大切な食器がぶつかり合うのを防ぐ皿仕切りセット。

対象商品は右図をご覧ください。

- …皿仕切りセット収納可能
- ▲…間仕切りセット収納可能

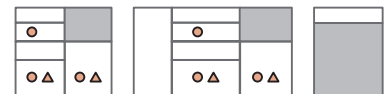

ボード ボール



間仕切りセット

引出し内を最大限に活用できる。タテ・ヨコお好みでプレートを調節してください。

対象商品は右図をご覧ください。

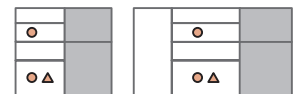

ボード プレート



トースターラック

カウンター天板に置くだけで新たなスペースを設けることができます。



奥行外寸：D500 共通側面図 (RU-1200R~1800R)

----- ・ ・ 可動棚
 ※点線部 ・ ・ 引出、スライドテーブル

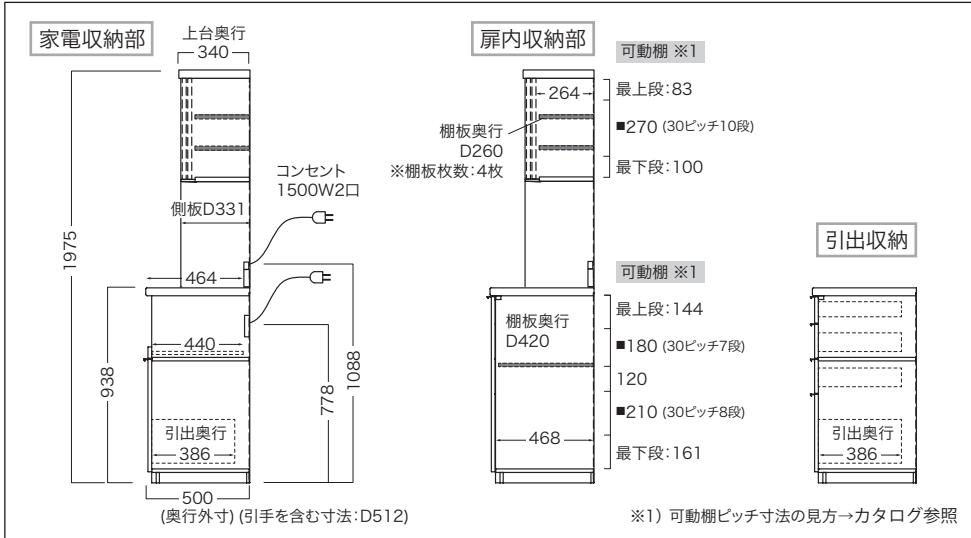

詳細情報 (シリーズ共通)

■耐荷重

- ・固定棚板：約20kg (1枚あたり)
- ・可動棚板：約20kg (1枚あたり)
- ・引出：約15kg (1杯あたり)
- ・カウンター天板
W1200~1800：約50kg
W600：約30kg
- ・スライドテーブル：約10kg

■コンセント

- ・コード長さ：1.9m
- ・プラグ形状：総合カタログ参照

■スライド時奥行寸法

- ・引出：
(D500) 奥行外寸+366mm(引手含む)
(D445) 奥行外寸+320mm(引手含む)
- ・スライドテーブル：
(D500) 奥行外寸+435mm
(D445) 奥行外寸+337mm

奥行外寸：D445 共通側面図 (RU-S1200R~S1800R)

----- ・ ・ 可動棚
 ※点線部 ・ ・ 引出、スライドテーブル

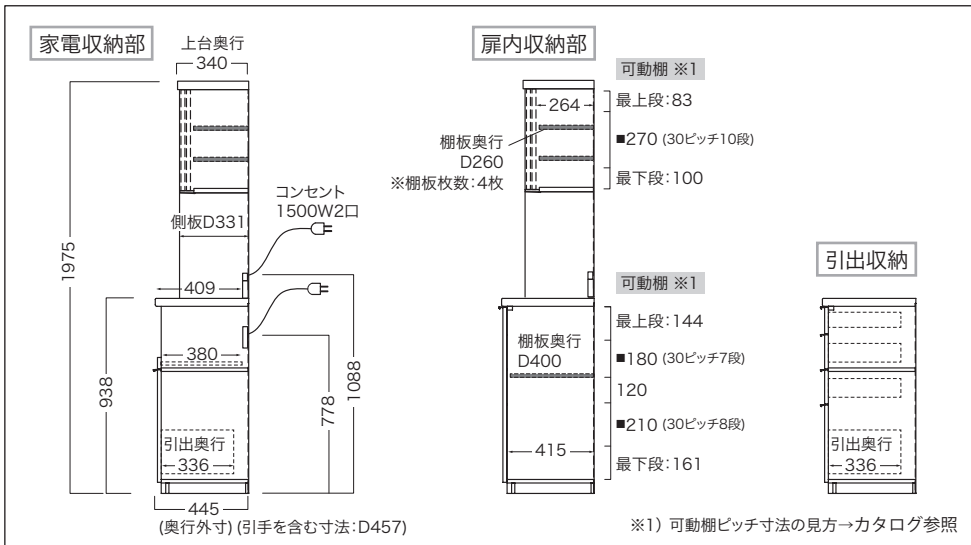

■梱包：2梱包

Ⓐ 家電収納部有効内寸

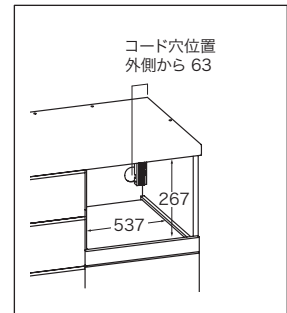

正面図

RU-1200R
RU-S1200R

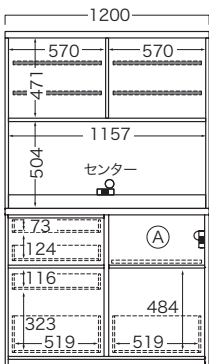

RU-1400R
RU-S1400R

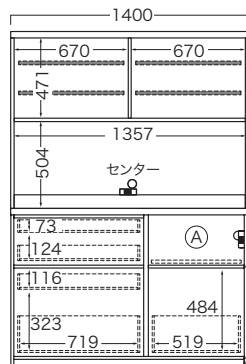

RU-1600R
RU-S1600R

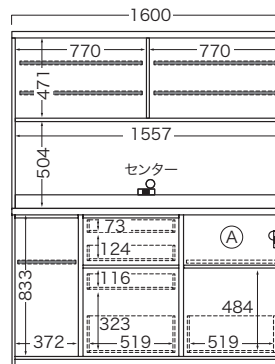

RU-1800R
RU-S1800R

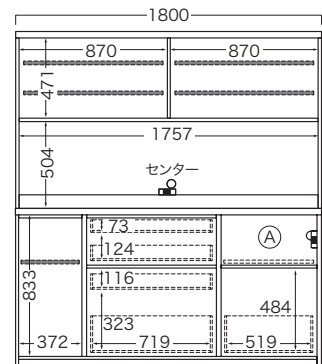

図面のサイズの見方や
コンセントの詳細については
カタログへ

奥行外寸：D500 共通側面図(RU-1202R~1802R)

-----・可動棚
※点線部・引出、スライドテーブル

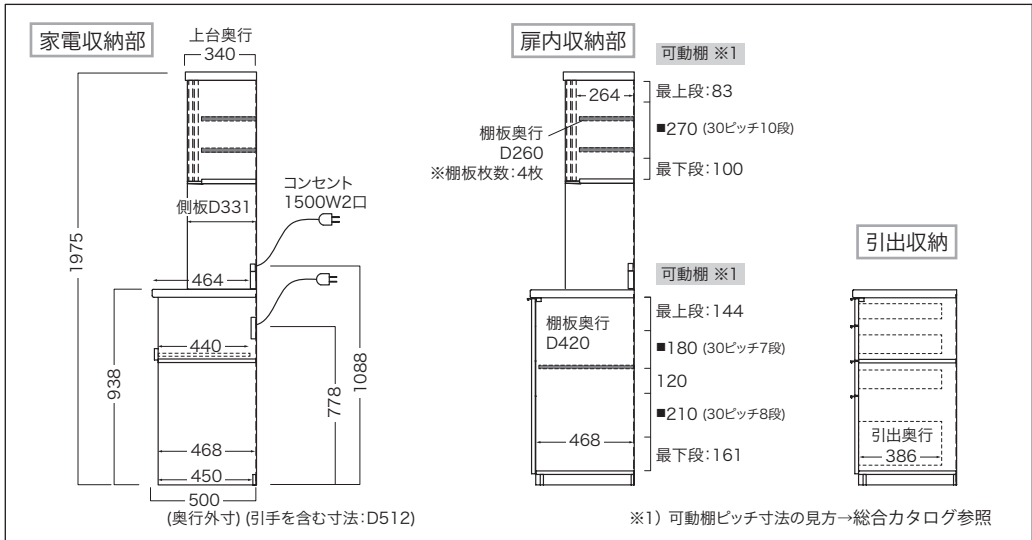

奥行外寸：D445 共通側面図(RU-S1202R~S1802R)

-----・可動棚
※点線部・引出、スライドテーブル

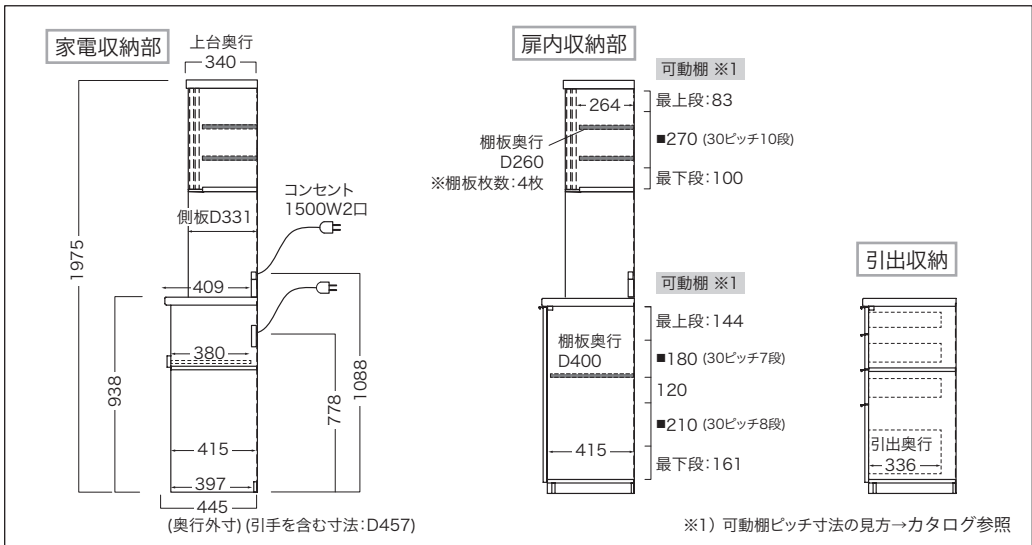

Ⓐ 家電収納部有効内寸

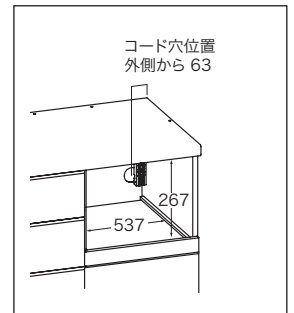

正面図

RU-1202R
RU-S1202R

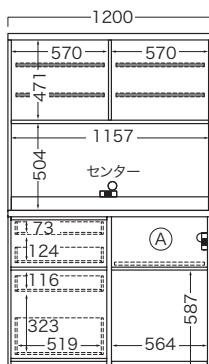

RU-1402R
RU-S1402R

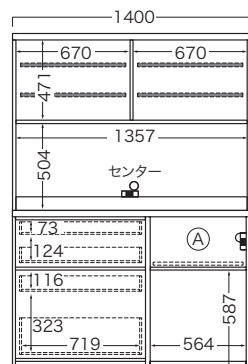

RU-1602R
RU-S1602R

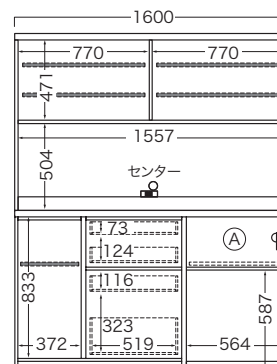

RU-1802R
RU-S1802R

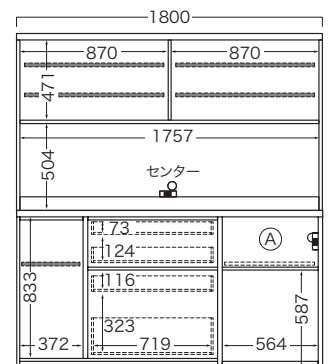

側面図

----- ・ ・ 可動棚
 ※点線部 ・ ・ 引出

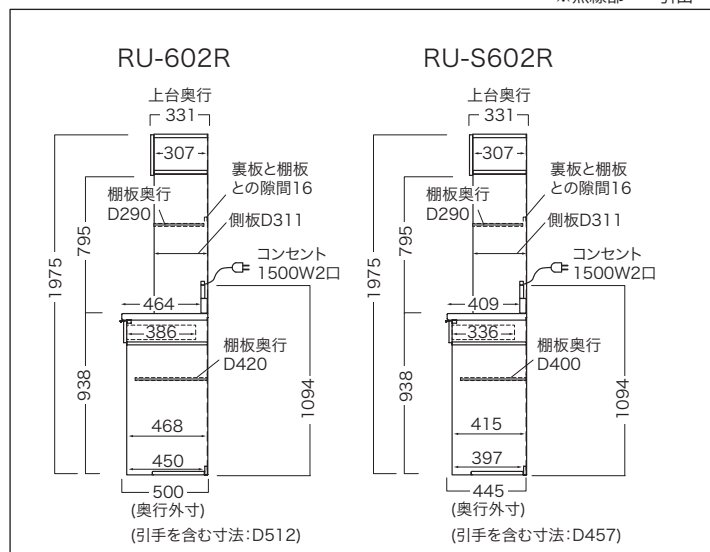

正面図

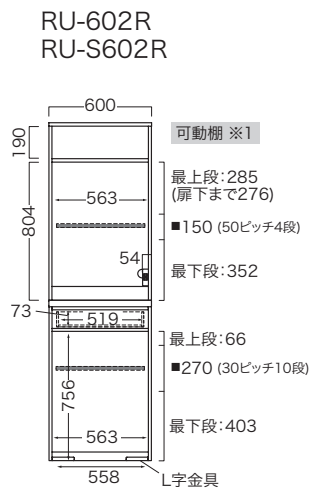

※1) 可動棚ピッチ寸法の見方→カタログ参照

食器棚上置(オーダー上置)

図面のサイズの見方や
コンセントの詳細については
カタログへ

■上置

■側面図

ロータイプ (VL)

《棚板なし》

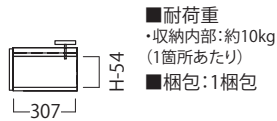

ハイトタイプ (VH)

《棚板あり》

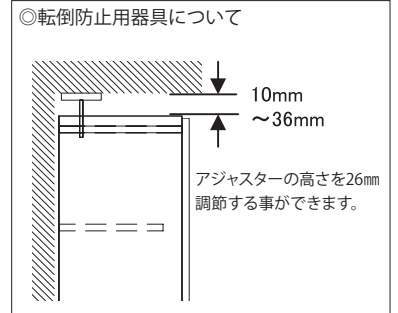
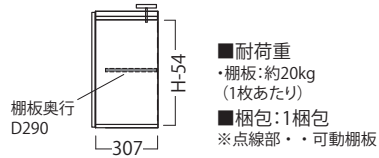

■正面図



	外寸W	外寸D	外寸H (VL)	外寸H (VH)	A
60U	599	331	210~325	326~600	563

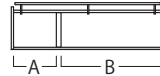

	外寸W	外寸D	外寸H (VL)	外寸H (VH)	A	B
120U	1199	331	210~325	326~600	372	763

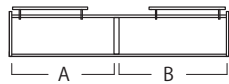

	外寸W	外寸D	外寸H (VL)	外寸H (VH)	A	B
140U	1399	331	210~325	326~600	664	664
160U	1599	331	210~325	326~600	764	764

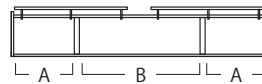

	外寸W	外寸D	外寸H (VL)	外寸H (VH)	A	B
180U	1799	331	210~325	326~600	472	763

上置扉幅サイズ

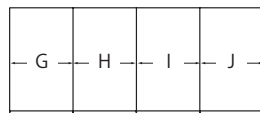
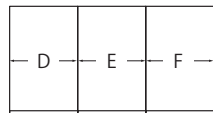
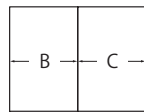

	A	B	C	D	E	F	G	H	I	J
60U	-	296	296	-	-	-	-	-	-	-
120U	-	-	-	396	396	396	-	-	-	-
140U	-	-	-	-	-	-	346	346	346	346
160U	-	-	-	-	-	-	396	396	396	396
180U	-	-	-	-	-	-	496	396	396	496

Pamouna

有効期限：

この資料は『パモウナ総合カタログ2024』発行以降の新シリーズです。
次回の総合カタログ発刊時まで有効となります。



HOME PAGE



Face book

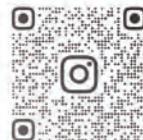

Instagram

株式会社 パモウナ 本社 〒455-0066 名古屋市港区寛政町3-34
TEL. 052-653-3355(代) FAX. 052-653-7713
www.pamouna.jp

印刷物につき、カラー写真の色が実物と異なる場合があります。また製品改良のため、予告なく仕様を変更することがあります。あらかじめご了承ください。

無断転載禁ず